

# LA SOLUTION IDÉALE

## ATMOSEAL®



Dimensions sur mesure pour assurer une parfaite étanchéité.

Fond de clouage construit avec du bois traité sous pression de première qualité.

Longue vie utile et entretien minime.

Rayure guide jaune vulcanisée (thermocollée); non seulement cousue.

Vinyle de haute qualité longue durée avec du stabilisant anti-UV pour empêcher la décoloration.

Aucune structure à écraser, mousse viscoélastique de forte densité compressible sur tous les côtés pour réduire l'endommagement.

Supports de montage en acier galvanisé.

## SÉRIE 0101

### SAS D'ÉTANCHÉITÉ STATIONNAIRE

Conçu pour des endroits où les véhicules sont en général de grandeur standard, le 0101 est une manière économique de former une fermeture étanche entre le bâtiment et le derrière de la remorque pour des ouvertures de porte jusqu'à 8' x 8'. Les coussins de mousse résilients peuvent être recouverts par un grand choix de tissus robustes résistants à l'abrasion, créant une protection étanche contre les intempéries, les insectes et les poussières, tout en réduisant les risques de vol et les coûts d'énergie. Le sas d'étanchéité série 0101 augmentera le confort et la productivité du personnel en augmentant leur sécurité, et en protégeant les produits et les équipements.

# SUPER SEAL

[www.supersealmfg.com](http://www.supersealmfg.com)

SuperSeal Mfg. Ltd.  
670 Rowntree Dairy Rd., Woodbridge,  
Ontario, Canada L4L 5T8  
Tel: 905.850.2929 Tel: 1.800.337.3239  
Fax: 905.850.2922 Fax: 905.850.4440

## SPÉCIFICATIONS

### Détails du Produit

- Les dimensions standard de la Série 0101 pour des ouvertures de porte 8'0" de large x 8'0" de haut sont deux (2) coussins verticaux 8'0" de haut et un (1) coussin de tête 10'0" de long avec une façade de 12", en forme de cube. Projection de 10".
- Referme les remorques 12'0" à 13'0" de hauteur à partir du niveau de sol, avec une hauteur de quai de 48".
- Grand choix de matériels de recouvrement incluant notre vinyle exclusif SS90-1 de haute performance et du vinyle 16 onces "RipStop". Autres matériels et couleurs disponibles: hypalons et vinyles (voir page sur les tissus).
- Peut aller sur une ouverture jusqu'à 9'0" de large x 9'0" de haut avec des coussins verticaux et horizontal en forme de biseau.
- Une projection maximale de 4" au-delà des butoirs de quai est recommandée pour empêcher la surcompression et l'usure excessive des coussins, ainsi qu'une pression inutile sur le mur de l'édifice.

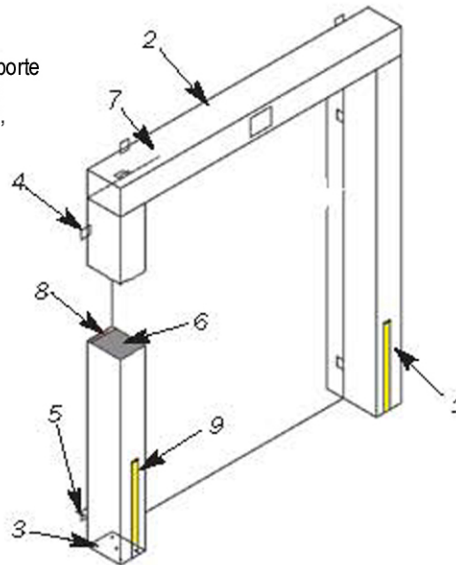

1. Coussins verticaux
2. Coussin de tête
3. Trous d'aération
4. Supports de montage en acier galvanisé
5. Douille 3/8"
6. Corps de mousse polyuréthane
7. Matériel de recouvrement
8. Fond de clouage en bois traité sous pression
9. Rayure guide jaune 4" de large x 24" de haut

### Spécifications:

Sas d'étanchéité Série 0101 fabriqué par SuperSeal Mfg. Ltd. À Woodbridge (Ontario) \_\_\_\_ Pieds de Largeur x \_\_\_\_ pieds de hauteur, utilisant du bois traité sous pression et un corps léger de mousse d'uréthane haute densité avec reprise élastique de 98% et maintenance de flexibilité jusqu'à -40°C (formule ignifuge disponible, veuillez spécifier). Le corps de mousse sera collé tout au long du support de bois avec un adhésif élastique non inflammable de haute qualité. Le matériel de recouvrement sera appliqué sur le support de bois au complet, le renfermant entièrement, et sera fixé avec des agrafes robustes. Tous les coussins de mousse seront munis de rondelles laitonées permettant à l'air de s'échapper et à l'humidité de se vider lorsque les coussins seront comprimés. Les coussins verticaux seront biseautés dans le bas pour empêcher leur affaissement, pincement et usure durant une compression. Les coussins verticaux disposeront d'une rayure guide jaune 4" de largeur x 24" de hauteur ou sur leur pleine hauteur pour faciliter le positionnement des remorques aux portes. L'unité sera fournie avec toute la quincaillerie de montage nécessaire, galvanisée pour résister à la corrosion.

### Détails du Produit



A) Matériel de recouvrement chevauchant les rebords seulement.

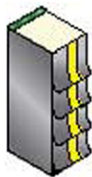

B) Rabats protecteurs (pureau de 4", 8", ou 16").

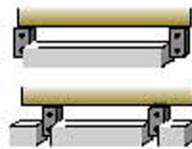

C) Coussins pour le bas.



D) Auvent en acier galvanisé.

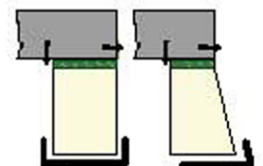

E) Pli double sur la surface d'impact.



F) Rideau séparable "Touch & Hold" avec velcro (retombée de 12" ou 18").

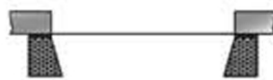

G) Coussins verticaux biseautés (8/11, 12/15, 12/18).

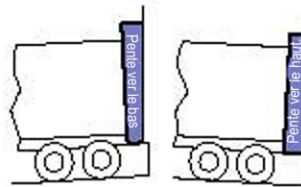

H) Unités en pente.

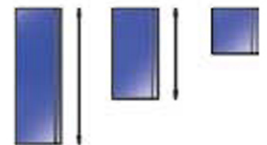

I) Coussin de tête plus haut (jusqu'à 24").



Modèles sur mesure disponibles!

### CONCESSIONNAIRE



Tous produits SuperSeal sujets à modifications sans préavis.  
Produit peut être illustré avec des options non standard.