

LA SOLUTION IDÉALE

Vinyle de haute qualité longue durée avec du stabilisant anti-UV pour empêcher la décoloration.

Fond de clouage construit avec du bois traité sous pression de première qualité.

Aucune structure à écraser, mousse viscoélastique de forte densité compressible sur tous les côtés.



Rideau ajustable pour remorques avec hauteurs différentes.

Muni de rouleaux d'acier guidés dans des rails d'acier galvanisé à grand rendement.

Rayure guide jaune vulcanisée (thermocollée); non seulement cousue.

Quincaillerie de montage en acier galvanisé.

SÉRIE 0351

SAS D'ÉTANCHÉITÉ AVEC TÊTE COUSSINÉ AJUSTABLE

Conçu pour desservir différentes sortes de camions avec différentes hauteurs, le Sas d'Étanchéité avec Rideau Coussiné Ajustable Série 0351 fournit une excellente étanchéité entre le bâtiment et l'arrière de la remorque pour des ouvertures jusqu'à 8'0" de large x 10'0" de haut. Le coussin de tête est monté avec des rouleaux dans un chemin guide en acier robuste, permettant un ajustement facile et précis et fournissant une étanchéité contre les intempéries, les insectes et les poussières, tout en réduisant les risques de vol et les coûts d'énergie. Le sas d'étanchéité série 0351 augmentera le confort et la productivité du personnel en augmentant leur sécurité, et en protégeant les produits et les équipements.

SUPER  **SEAL**

Série 0351 Détails du Produit:

- Les dimensions standard de la Série 0351 pour des ouvertures de porte 8' de large x 10' de haut sont deux (2) coussins verticaux 10' de haut avec une façade de 12", en forme de cube, et un (1) rideau de tête 8' de long avec retombée de 36". Projection de l'unité est de 10".
- Referme les remorques 11'0" à 13'6" de hauteur à partir du niveau de sol, avec une hauteur de quai de 48".
- Grand choix de matériels de recouvrement incluant notre vinyle exclusif SS90-1 de haute performance et vinyle 16 onces "RipStop". Autres matériels et couleurs disponibles: hypalons et vinyles (voir page sur les tissus).
- Peut aller sur une ouverture jusqu'à 9' de large x 12' de haut avec une retombée de rideau plus longue.
- Une projection maximale de 4" à 6" au-delà des butoirs de quai est recommandée pour empêcher la surcompression et l'usure excessive des coussins, ainsi qu'une pression inutile sur le mur de l'édifice.

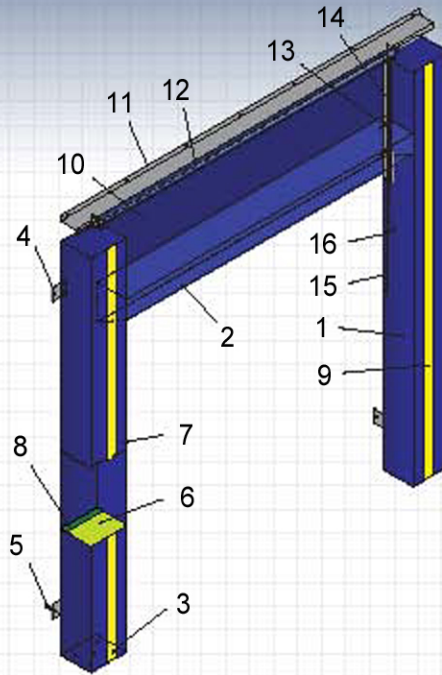

- Coussin vertical
- Rideau de tête ajustable
- Trous d'aération
- Supports de montage en acier galvanisé
- Douille 3/8" pour boulon d'ancrage
- Corps de mousse polyuréthane
- Matériel de recouvrement
- Fond de clouage en bois traité sous pression
- Rayure guide jaune 4" de large
- Rideau intermédiaire
- Couvert de l'ensemble de tête
- Ressort de torsion
- Ensemble des rouleaux
- Rail en acier galvanisé
- Chaînette de tirage
- Crochet de retenue

Spécifications:

Sas d'étanchéité Série 0351 fabriqué par SuperSeal Mfg. Ltd. À Woodbridge (Ontario) pour ouverture(s) _____ pieds de largeur x _____ pieds de hauteur. Coussins verticaux construits avec du bois traité sous pression et un corps léger de mousse d'uréthane haute densité avec reprise élastique de 98% et maintenance de flexibilité jusqu'à -40°C. Le corps de mousse sera collé tout au long du support de bois avec un adhésif élastique non inflammable de haute qualité. Le matériel de recouvrement aura une couture double avec un fil résistant, torsadé, de 4 plis, 100% polyester et traité contre les rayons UV. Le matériel de recouvrement sera appliqué sur le support de bois au complet, le renfermant entièrement, et sera fixé avec des agrafes robustes. Tous les coussins de mousse seront munis de rondelles laitonées permettant à l'air de s'échapper et à l'humidité de se vider lorsqu'ils seront comprimés. Les coussins verticaux seront biseautés dans le bas pour empêcher leur affaissement, pincement et usure durant une compression et sur le haut pour fournir un drainage adéquat. Les coussins verticaux disposeront d'une rayure guide jaune 4" de largeur x 24" de hauteur pour faciliter le positionnement des remorques. Le coussin de tête ajustable sera muni de rouleaux d'acier qui seront guidés dans un rail d'acier formé galvanisé à grand rendement. Un rideau intermédiaire intégré sera fourni pour assurer une étanchéité environnementale contre les intempéries. Le coussin de tête est abaissé sur la remorque par moyen de deux chaînettes de tirage, et remonte automatiquement une fois relâché. Un couvert en acier galvanisé est fourni pour l'assemblage de tête pour protéger l'ensemble du rouleau et ressort de torsion. Unité fournie avec toute la quincaillerie de montage, galvanisée pour résister à la corrosion.

Options:

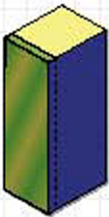

A) Matériel de recouvrement chevauchant les rebords seulement.



B) Rabats protecteurs (pureau de 4", 8", ou 16").

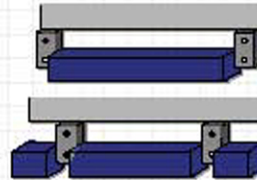

C) Coussins pour le bas.

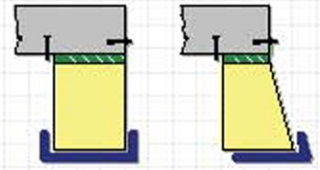

D) Pli double sur la surface d'impact

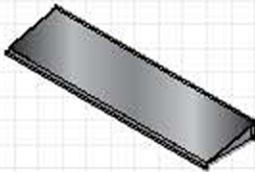

E) Auvent en acier galvanisé

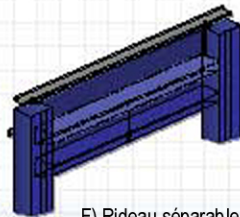

F) Rideau séparable

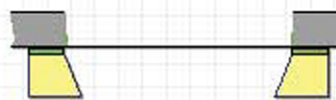

G) Coussins verticaux biseautés

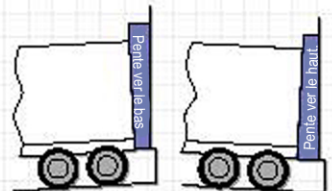

H) Unités en pente



CONCESSIONNAIRE

Tous produits SuperSeal sujets à modifications sans préavis.
Produit peut être illustré avec des options non standard.



Modèles sur mesure disponibles!